

Varenummer: 209925D30M8

Beskrivelse: E+G Gevind indsats - GN 992.5-D30-M8

## Mål

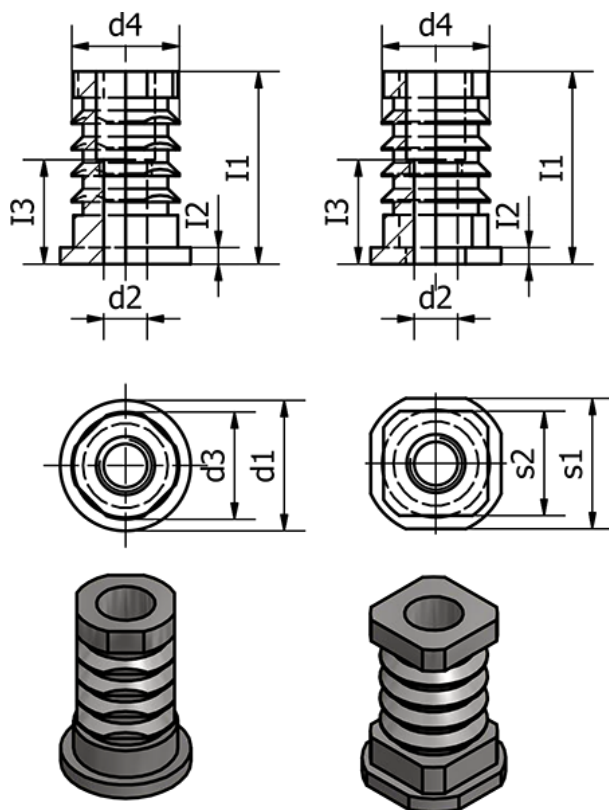

d1 = 30

d2 = M8

d3 = 26

d4 = 26.5

I1 = 29.5

I2 = 2.5

I3 = 18

s1 =

s2 =

Vægt (g) = 93